

1. Installatie

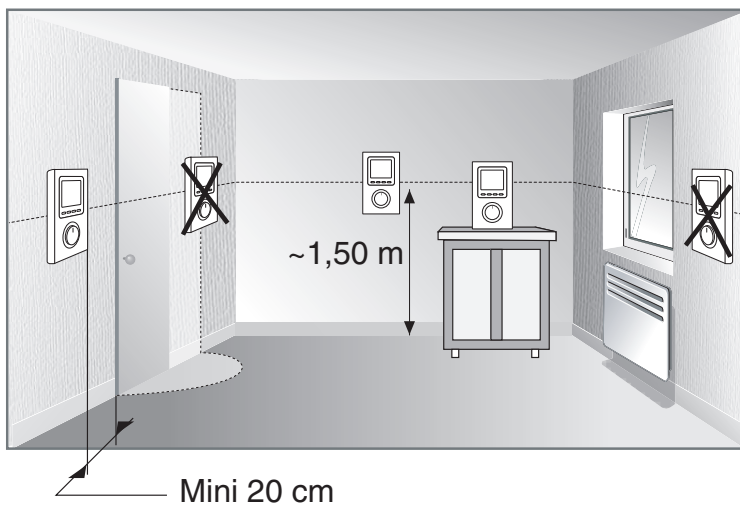
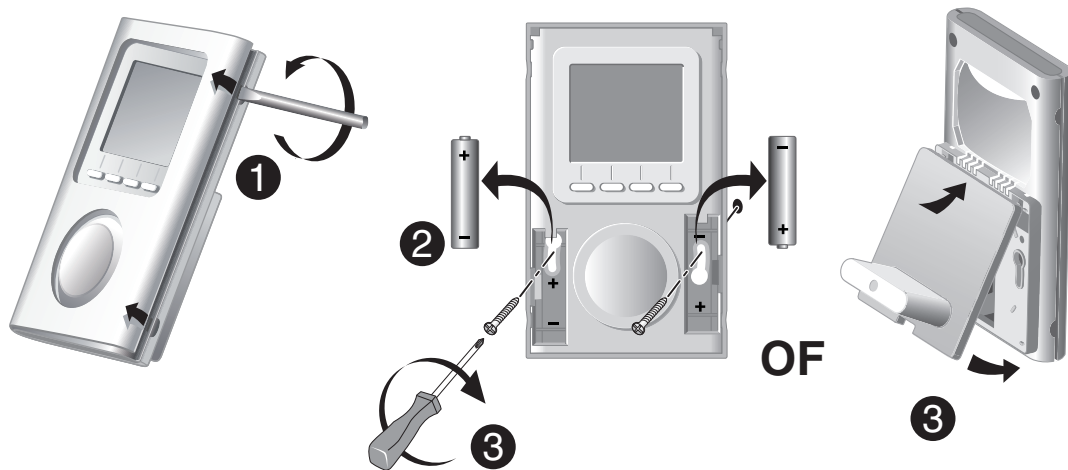

Omdat de temperatuursonde zich in de behuizing bevindt, dient u de thermostaat als volgt te plaatsen:

- gemonteerd tegen een wand, of geplaatst op een toegankelijk rekje of meubel op een hoogte van 1,5 m.
- afgeschermd van warmtebronnen (open haard, zonlicht) en tocht (raam, deur),

BELANGRIJK: Monteer de thermostaat niet op een buitenmuur of een muur die in contact staat met een onverwarmde ruimte (bijv.: garage ...).

NL

❶ Scheid de behuizing van de basis door met een schroevendraaier op het lipje te drukken.

Verwijder de batterijen.

Bevestig de unit met de juiste schroeven aan de drager of monteer de thermostaat op zijn basis.

Plaats de batterijen opnieuw.

Monteer opnieuw de voorzijde van de thermostaat.

2. Koppeling van de thermostaat aan de radio-eenheid

❶ Op de gateway:

Druk 3 seconden op de linker toets tot LED 1 knippert, vervolgens loslaten.

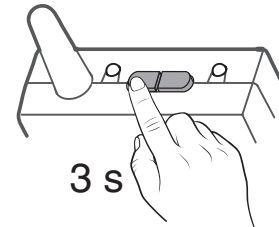

❷ Op de thermostaat:

Draai de instelknop naar .

❸ Druk 3 seconden op de tweede toets van links, vervolgens loslaten

❹ Op het scherm verschijnt **Ln01**.

Druk op OK om het aantal verbonden producten te bekijken.

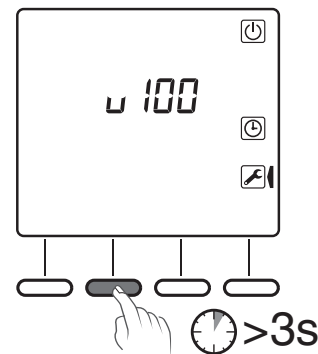

❺ Druk 3 seconden op OK om naar de zoekmodus voor te verbinden producten te gaan.

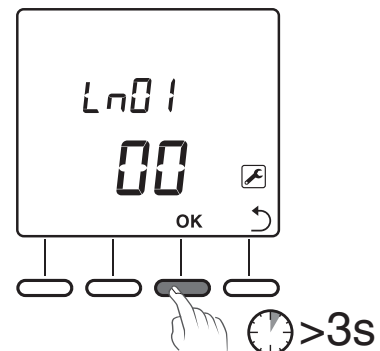

CF20	Uitgangnummer	1 to
CF21	Type zender	C
CF22	Beperken van het verwarmingspercentage	Val (10

⑥ Op het scherm knippert het aantal gevonden producten. Na het knipperen, bevestig door op OK te drukken. De LED 1 van de radio-eenheid stopt met knipperen.

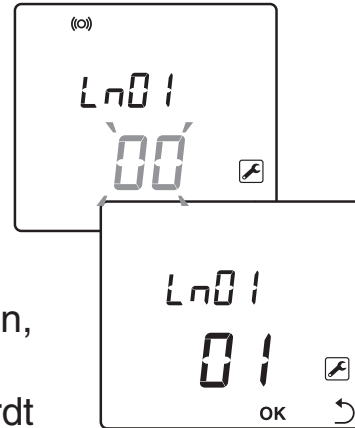

⑦ Op het scherm verschijnt **CF20**. Druk op OK om naar de instellingen te gaan, druk vervolgens op + of - om de uitgang te kiezen waarmee de kamerthermostaat wordt verbonden. Bevestig door op OK te drukken.

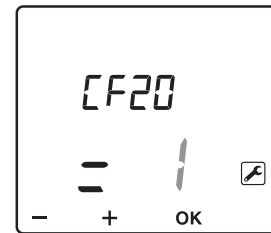

⑧ Op het scherm verschijnt **CF21**. Druk op OK om naar de instellingen te gaan, druk vervolgens op + of - om het type straler te selecteren. Bevestig door op OK te drukken.

⑨ Op het scherm verschijnt **CF22**. Druk op OK om naar de instellingen te gaan, druk vervolgens op + of - om de uitgang te kiezen waarmee de kamerthermostaat wordt verbonden. Bevestig door op OK te drukken. Om de huidige modus te verlaten, druk op ↻ of draai aan de instelknop.

NL

1 tot 16 afhankelijk van de installatie.	
0	Vloer (standaard)
1	Radiator
Van 10 tot 100 % in stappen van 10 (100%= Geen beperking, standaard).	

3. Configuratie van de thermostaat

❶ Draai de instelknop naar .

❷ Druk op de toets OK.

❸ Op het scherm verschijnt **CF01**.

- Druk op + of - om het menu te kiezen.
- Druk op OK om naar de modus Instellingen te gaan, vervolgens op + en - om in te stellen.

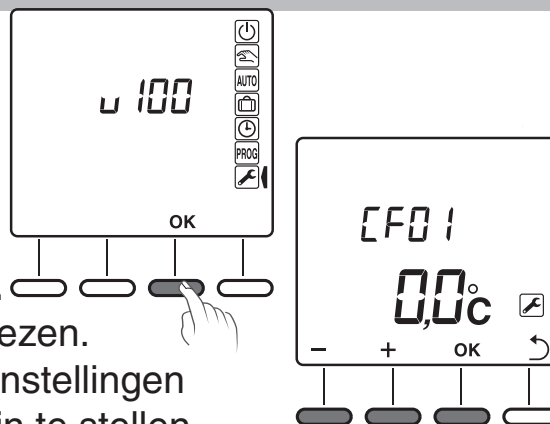

CF01	Aanpassen gemeten temperatuur	+/-
CF02	Temperatuur wordt weergegeven in de normale modus	
CF03 ⁽¹⁾	De instelling Koud kan niet worden ingesteld voor de thermische zones van de kamerthermostaat (als SW2 = ON op de technische behuizing)	
CF04	Weergave van de staat (ON) van de verbonden uitgang	
CF05 ⁽²⁾	Type thermostaat	

⁽¹⁾ CF03 wordt alleen in de modus Warm/Koud weergegeven (SW2=ON, zie handleiding technische unit) en op vloer (CF21 =0).

⁽²⁾CF05 : Via de Master-thermostaat kan de ON/OFF- en de HEAT/COOL-functie (volgens de configuratie van de technische unit) centraal worden bediend.

	+/- 5 °C in stappen van 0,1 °C (0 °C standaard)	
	0	Weergave van de richttemperatuur (standaard keuze)
	1	Weergave van de gemeten temperatuur.
	0	Geen verbod (standaard)
	1	Verbod
	0	Geen (standaard)
	1	Ja
	0	Zonethermostaat (standaard keuze)
	1	Master thermostaat

CF05	Master thermostaat	Zonethermostaat
Temperatuurbeheer	Aangestuurde zone	Aangestuurde zone
Beheer van In-/Uitschakelen	Alle zones	Aangestuurde zone
Beheer van de modus HEAT/COOL	Alle zones	-

3. Configuratie van de thermostaat

CF06	Activering van de DO-functie (de kamerthermostaat schakelt over naar vorstbeveiliging in geval er vorst wordt gedetecteerd).	(
CF07	Dit menu is slechts beschikbaar als CF06 = 1 Het symbool  knippert in geval van detectie.	(
CF08	De functie "Aanwezigheidsdetectie" (de thermostaat verlaagt haar instelpunt indien geen aanwezigheidsdetectie).	(
CF10	Weergave van het uur in het formaat 12u/24u	(
CF11	Stand-by modus	(
CF12	Achtergrondverlichting	(
CF20	Uitgangnummer	1 to We
CF21	Type zender	(
CF22	Beperken van het verwarmingspercentage	Var (10

elt	0	Niet geactiveerd
	1	Geactiveerd (standaard keuze) - Weergave van het symbool 
	0	Geen knipperend symbool
	1	Knippert in geval van detectie (standaard keuze)
agt	0	Niet geactiveerd
	1	Geactiveerd (standaard)
	0	12u (AM/PM)
	1	24u (standaard keuze)
	0	Display schakelt na 10 seconden zonder actie uit.
	1	Continue weergave (standaard)
	2	Display schakelt (na 10 seconden zonder actie uit) van 23u tot 6u, continue weergave van 6u tot 23u.
	0	Uitgeschakeld
	1	Geactiveerd, wordt na 5 seconden zonder actie uitgeschakeld (standaard)
1 tot 16 afhankelijk van de installatie. Weergave van "--", indien geen opdracht.		
	0	Vloer (standaard)
	1	Radiator
Van 10 tot 100 % in stappen van 10 (100%= Geen beperking, standaard).		

NL

4. Omschrijving

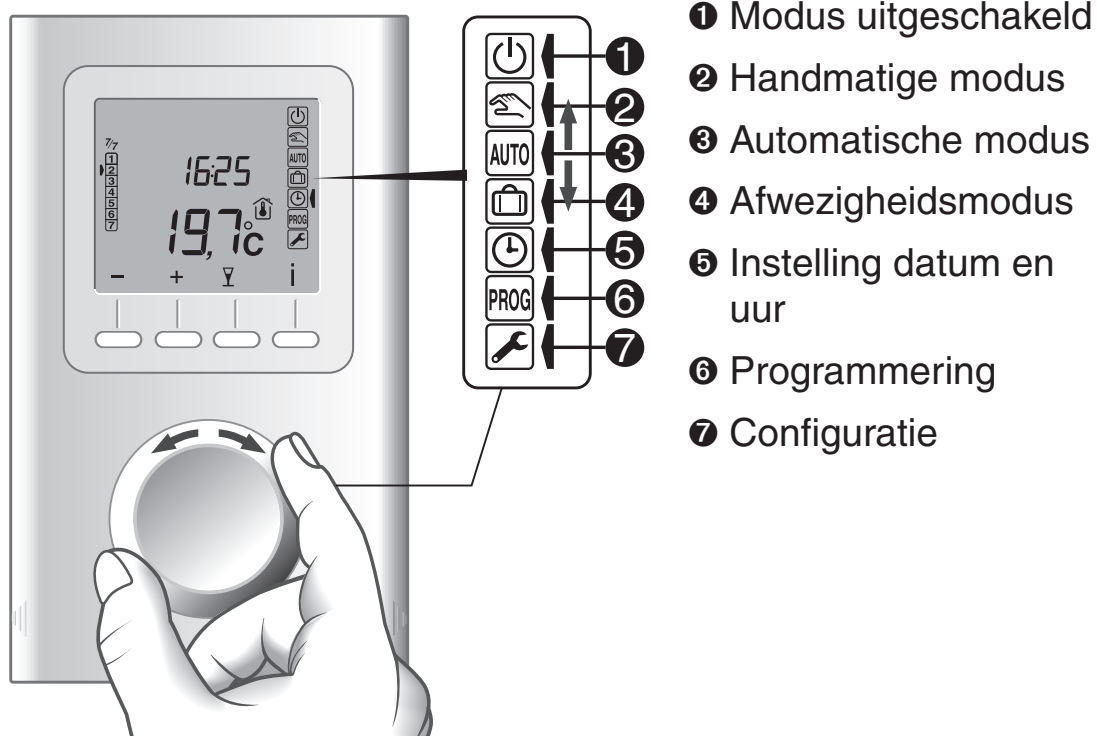

Stand-by modus:

Na een bepaalde tijd van inactiviteit gaat het product in stand-by modus. Om het product terug uit de stand-by modus te halen, drukt u op een toets of draait u aan het wielletje.

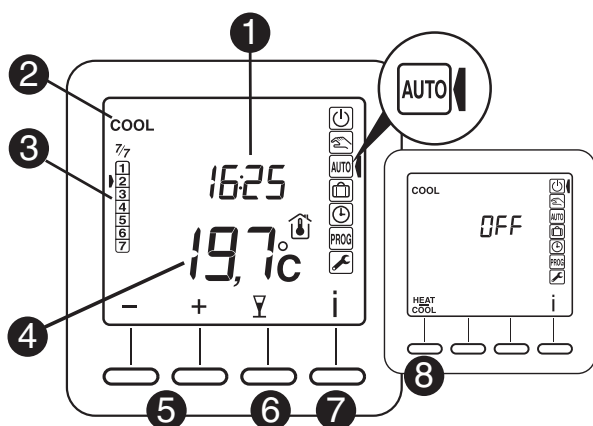

- ❶ Uur
- ❷ HEAT of COOL modus indien installatie omkeerbaar
- ❸ Dag
- ❹ Gemeten of insteltemperatuur
- ❺ Insteltoetsen
- ❻ "Party" modus
- ❼ Informatiemodus
- ❽ Toets Heat/Cool

NL

 : Gemeten temperatuur

 : Detectie van opening
 Vast = geactiveerde modus
 Knippert = detectie bezig

 : Toegang tot de instellingen vergrendeld

De toets HEAT/COOL: wordt weergegeven in de modus OFF wanneer de thermostaat van het type "Master" is en volgens de configuratie van de installatie.

Druk 3 seconden op de knop om over te schakelen van de ene modus naar de andere.

5. Instelling van de klok

❶ Draai de instelknop naar .

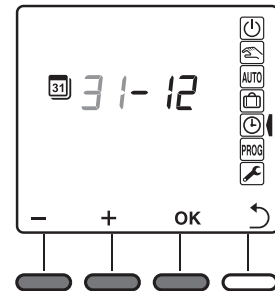
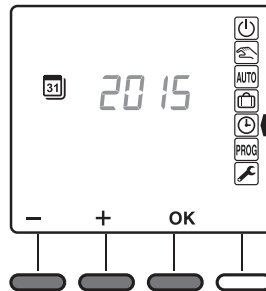

❷ Stel het jaar in door op + of - te drukken en druk op OK.

❸ Stel de dag en de maand in door op + of - te drukken en druk op OK.

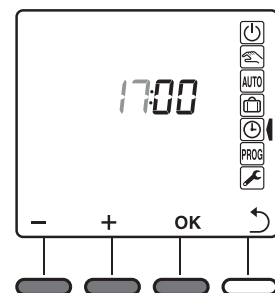
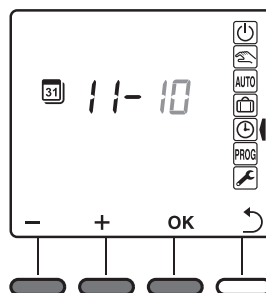

❹ Stel het uur in door op + of - te drukken en druk op OK.

❺ Stel de minuten in door op + of - te drukken en druk op OK.

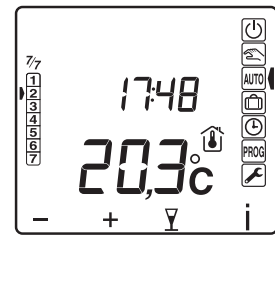
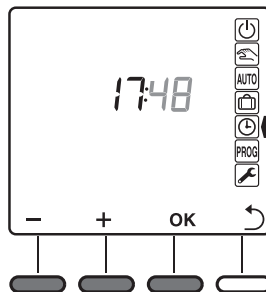

❻ Terug naar de automatische, handmatige of uitgeschakelde modus.

Druk op  om terug te keren naar de vorige instelling.



U kan ervoor kiezen om de kalenderfunctie niet te gebruiken (geen automatische wijziging zomer/winter). In dit geval, wanneer u het jaar moet kiezen, selecteer "----" op - te drukken.

6. Automatische modus

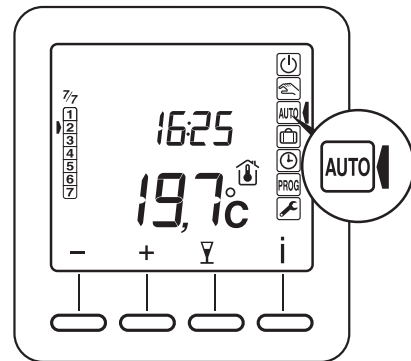
En automatische modus volgt de thermostaat het programma van de dag. Het automatische programma kan tijdelijk worden opgeschort door:



NL

- een tijdelijke temperatuurwijziging tot de volgende programmawijziging, door te drukken op + of -. In deze modus signaleert het symbool  de huidige afwijking.
- een afwijking "Party Modus" () , waarmee een specifieke temperatuur kan worden ingesteld gedurende een instelbare periode van 30 minuten tot 12 uur.
- een detectie dat er een venster open staat (symbool  knippert), indien functie geactiveert (configuraties CF06 en CF07). De verwarming schakelt over naar vorstbeveiliging (7°C).
- een afwezigheidsdetectie wanneer de functie is geactiveerd (configuratie CF08). De verwarming gaat over naar "verlaging":
 - Afwezigheid 1u30 -> Huidig instelpunt -1,5°C
 - Afwezigheid 3 uur -> Huidig instelpunt -3°C
 - Afwezigheid 48 uur -> Instelpunt vorstbeveiliging

7. Programmering

De programmering bestaat voor elke dag van de week uit het afwisselen van verschillende insteltemperaturen (Heat: +5°C tot +30°C, Cool: +16°C tot +35°C) in functie van uw behoeften. U kan 1 tot 7 instelwijzigingen programmeren alsook de overeenkomstige temperatuur.

In het geval van een omkeerbare installatie beschikt u over twee afzonderlijke programmeringen in HEAT-modus en in COOL-modus (afhankelijk van de actieve modus).

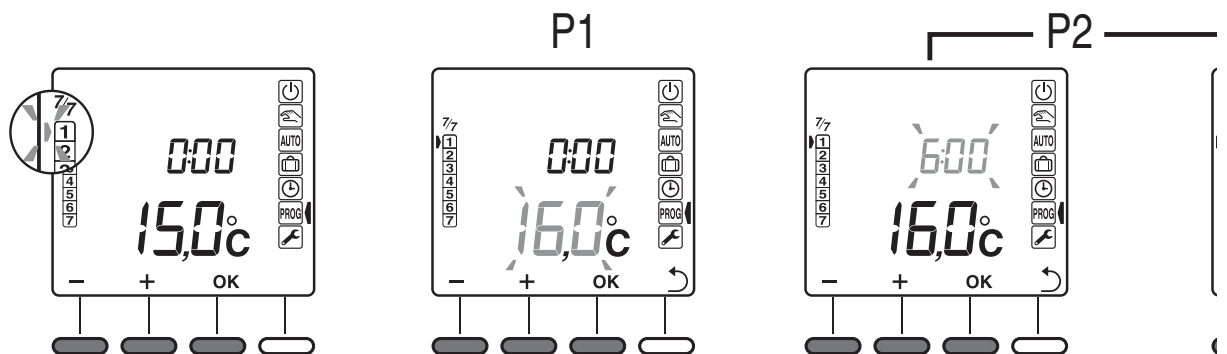

Draai aan de instelknop op **PROG**, selecteer de te programmeren dag door op + of - te drukken. **Het is aanbevolen een initialisatie uit te voeren door gedurende 3 seconden te drukken op de toets -.**

Druk op OK

Stel de gewenste temperatuur om 0u00 in (bijv.: 16°C) en druk op OK.

Stel het uur van de volgende temperatuurwijziging in (bijv.: 6 uur) en druk op OK.

Om de programmering voor een dag te verlaten, druk op . De cursor van de dag knippert. Druk op + om naar de volgende dag te gaan en herhaal de hierboven beschreven handelingen.

Voorbeeld:

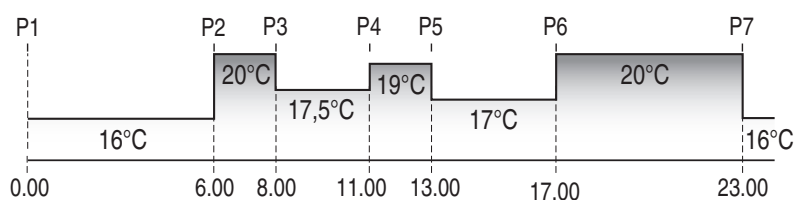

NL

2

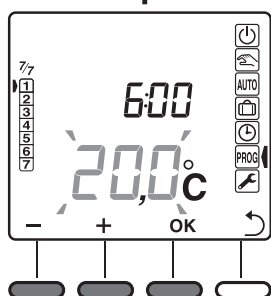

Stel de gewenste temperatuur om 6u00 in (bijv.: 20°C) en druk op OK.

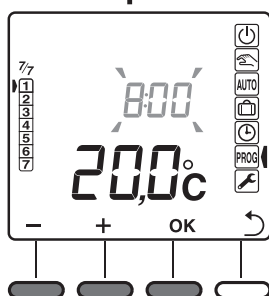

Stel het uur van de volgende temperatuurwijziging in (bijv.: 8 uur) en druk op OK.

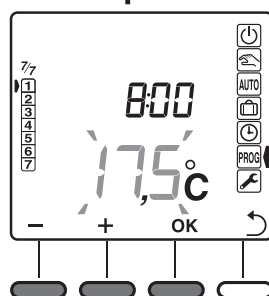

Stel de gewenste temperatuur om 8u00 in (bv.: 17,5°C) en druk op OK.
Herhaal deze handelingen zo vaak als nodig.

Door gedurende 3 seconden op de toets + te drukken, kan u de programmering van de dag rechtstreeks kopiëren naar de volgende dag (COPY-functie).

Draai aan de instelknop om de modus programmering te verlaten. Automatische terugkeer naar de automatische, handmatige of uitgeschakelde modus te gaan na 30 seconden zonder actie.

8. "Party" modus

Via de "Party"-modus kan u het automatisch (of handmatig) programma tijdelijk opschorten door een gekozen insteltemperatuur te hanteren voor een geprogrammeerde periode (van 30 minuten tot 12 uur).

❶ Druk vanuit de modus **AUTO** (of handmatig) op de toets **Y**.

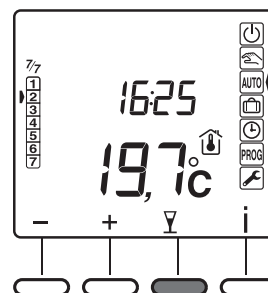

❷ Stel de gewenste temperatuur in door op + of - te drukken (bijv.: 21°C). Bevestig door op OK te drukken.

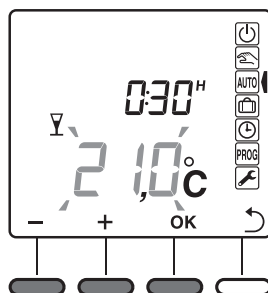

❸ Stel de gewenste periode in (bijv.: 2 uur). Bevestig door op OK te drukken.

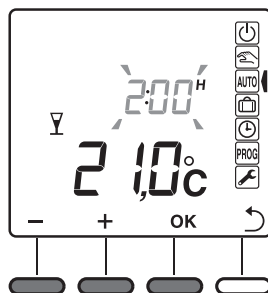

❹ Het aftellen begint.

Keer terug naar de modus **AUTO** (of handmatig) en de instellingen ervan op het einde van het aftellen of door op C te drukken.

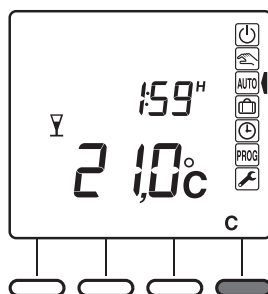

Om de huidige modus te verlaten, draait aan de instelknop.

9. Handmatige modus

In deze modus kunt u een gewenste temperatuur instellen voor een onbepaalde tijd.

❶ Draai de instelknop naar .

❷ Stel de gewenste temperatuur in door op + of - te drukken.
Bevestig door op OK te drukken.

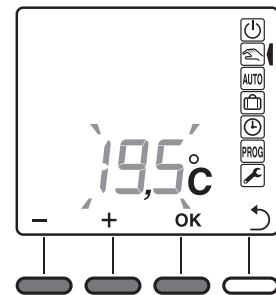

Draai aan de instelknop om de modus te verlaten.

De handmatige modus kan worden opgeschort door:

- een afwijking "Party Modus" () , waarmee een specifieke temperatuur kan worden ingesteld gedurende een instelbare periode van 30 minuten tot 12 uur.

- een detectie dat er een venster open staat (symbool  knippert), indien functie geactiveerd (configuraties CF06 en CF07).

De verwarming schakelt over naar vorstbeveiliging (7°C).

- een afwezigheidsdetectie wanneer de functie is geactiveerd (configuratie CF08). De verwarming gaat over naar "verlaging":

- Afwezigheid 1u30 -> Huidig instelpunt -1,5°C
- Afwezigheid 3 uur -> Huidig instelpunt -3°C
- Afwezigheid 48 uur -> Instelpunt vorstbeveiliging

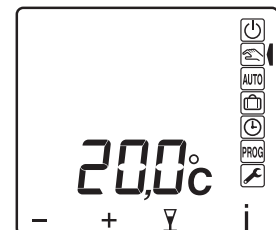

NL

10. Afwezigheidsmodus

In deze modus kunt u uw woning in Vorstvrije stand zetten als u meer dan een dag afwezig bent (van 1 tot 365 dagen).

Voorbeeld: Vertrek op vrijdag de 10de - Voorziene terugkeer op zondag de 19de, programmeer 9 dagen afwezigheid.

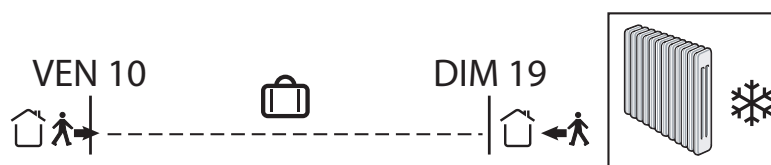

❶ Draai de instelknop naar .

❷ Stel het aantal dagen afwezigheid in. Bevestig door op OK te drukken.

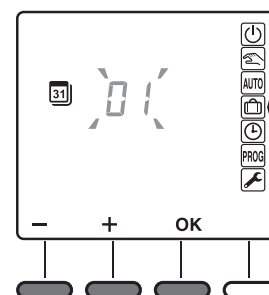

❸ Het aftellen begint. Terugkeren naar de automatische (of handmatige) modus en de instellingen ervan aan het einde van het aftellen. Draai aan de instelknop om de huidige modus te verlaten.

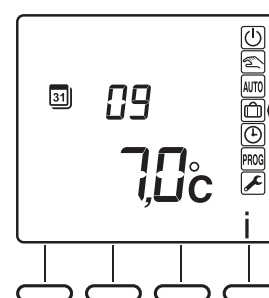

11. Informatietoets

Vanaf de modi , ,  of .

Via de informatietoets ("i") komt u de volgende informatie te weten:

- gemeten temperatuur of huidige insteltemperatuur (afhankelijk van de configuratie),
- buitentemperatuur (indien een buitensensor is aangesloten),

Druk verschillende keren op de toets ►► om deze informatie weer te geven.

Om de consultatiemodus te verlaten, druk op  of wacht 10 seconden.

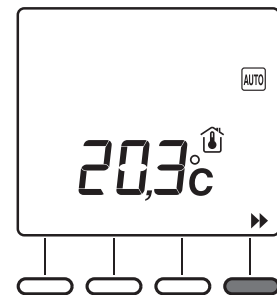

NL

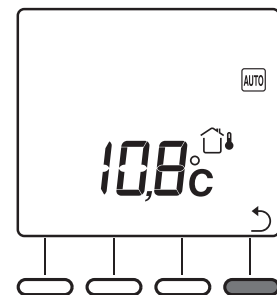

12. Toegang tot instellingen vergrendelen

Vanaf de modi , ,  of .

Druk 5 seconden op de knop "i".
Het symbool  verschijnt.

In vergrendelde modus is enkel de informatietoets ("i") toegankelijk.

Om deze opnieuw te activeren, houdt u 5 seconden de toets i ingedrukt.
Het symbool  verdwijnt.

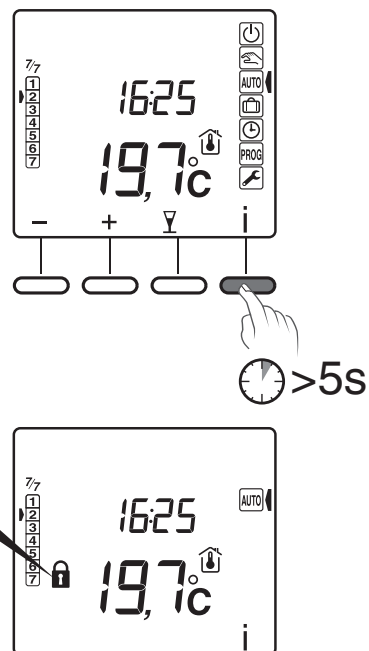

13. Modus 'Uit'

Druk op de toets .

In deze modus staat de verwarming uit.
Enkel de informatietoets ("i") is toegankelijk.

Draai aan de instelknop om de modus
"uit" te verlaten.



NL

Indien de programmeerbare thermostaat in Master-modus staat, wordt op alle andere thermostaten "OFF" weergegeven in de modus "uit).

14. Terugkeren naar fabrieksinstellingen

14.1 De koppeling van de thermostaat aan de radio-eenheid verbreken

❶ Draai de instelknop naar .

❷ Druk 3 seconden op de tweede toets van links.
Laat de toets los.

❸ Op het scherm verschijnt Ln01.
Druk op + om Ln03 weer te geven.

❹ Druk op OK.
Het display toont het aantal gevonden producten.
Druk gedurende 3 seconden op OK.
Het display knippert gedurende 2 seconden en keert terug naar 00.
Laat de toets los.

Als het scherm niet terugkeert naar 00, dan betekent dit dat sommige producten niet reageren. Om deze te wissen, herhaalt u de handelingen door Ln04 (❸) te selecteren.

Om de huidige modus te verlaten, druk op  of draai aan de instelknop.

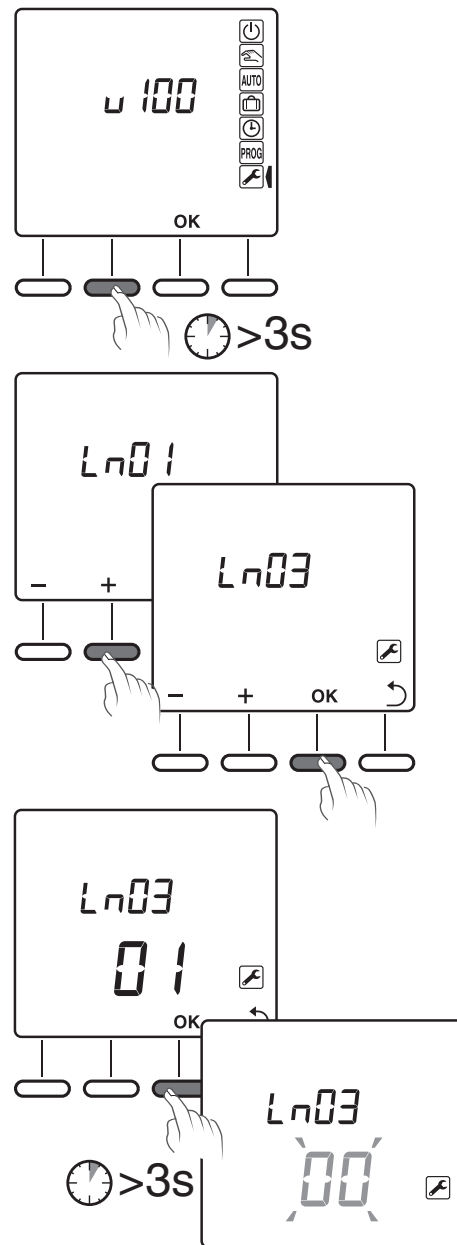

14.2 De parameters van de thermostaat initialiseren

Met dit menu kunt u terugkeren naar de fabrieksinstellingen.

❶ Vanaf de modus  (of OFF).
Druk gedurende 10 seconden
gelijktijdig op de eerste en
vierde toets (i) van links.
Laat de toets los.

❷ Op het scherm verschijnt **rSt1**.
Druk 3 seconden op de toets OK
tot rSt1 knippert.
Laat de toets los.

Automatische terugkeer naar de modus Stop.

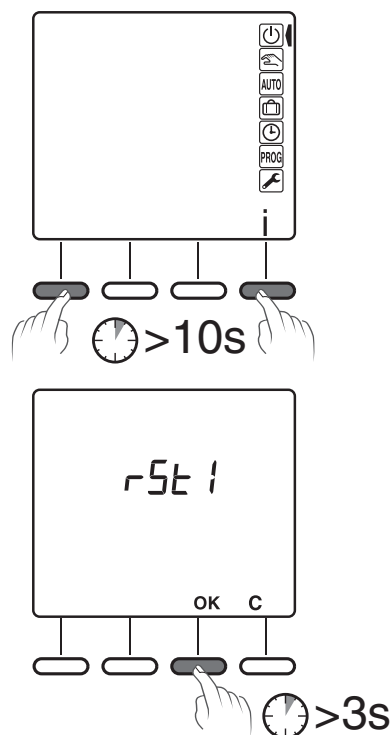

NL

15. Technische kenmerken

- Voeding door 2 batterijen:
 - Alkaline 1,5V, LR03 (AAA), autonomie 5 jaar **of**
 - Lithium 1,5 V, LR03 (AAA), 1200 mAh, autonomie 10 jaar
- Klasse III isolatie
- Emissiefrequentie 868 MHz, klasse I (EN-norm 300 220)
- Radiogestuurde afstandsbediening
- Radiobereik 100 tot 300 meter in open veld, afhankelijk van de verbonden toestellen (het bereik kan variëren, afhankelijk van de plaatsingsomstandigheden en de elektromagnetische omgeving)
- Afmetingen: 81 x 135 x 22 mm
- Beschermingsindex: IP 30
- Bevestiging op uitstek of op inbouwkast
- Plaatsing in een omgeving met een normale vervuiling
- Opslagtemperatuur: -10°C tot +70°C
- Bedrijfstemperatuur: 0 tot +40°C

16. Ondersteuning

- **Op het scherm wordt het symbool  weergegeven.**
De batterijen zijn leeg. Vervang de batterijen

Als er in de installatie een fout aanwezig is, dan knippert het symbool  op het display van de thermostaat.
Druk op de toets i om de aarde van de storing weer te geven.

NL

Foutmeldingen

Error 32	Fout adres. Er zijn verschillende producten aangesloten op dezelfde uitgang (CF20).
Error 33	Interne sonde van de thermostaat in kortsluiting
Error 34	Interne sonde van de thermostaat verbroken
Error 35	Fout van de buitensonde die verbonden is met de thermostaat

NL



2703856 Rev.02